



BELGARD
PAVES THE WAY

ARTFORMS™

SISTEMA MODULAR
DE PANELES



LIBRO DE IDEAS



BANCO Y JARDINERA

BELGARD® | PAVES THE WAY™



VISTA INTERIOR

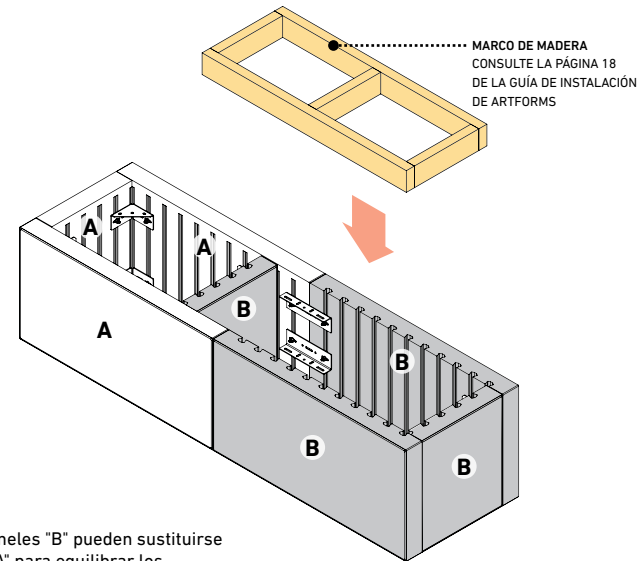

NOTA: Los paneles "B" pueden sustituirse por paneles "A" para equilibrar los pares/capas. Los paneles "A" no pueden sustituirse por los paneles "B".

VISTA FRONTAL

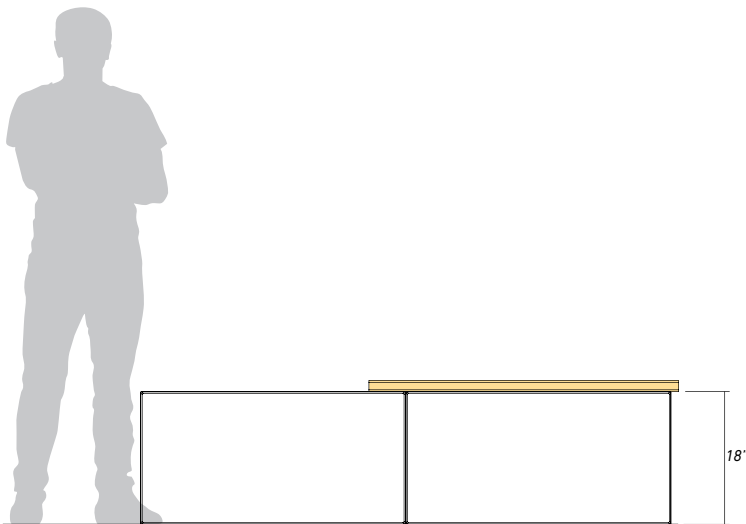

VISTA SUPERIOR

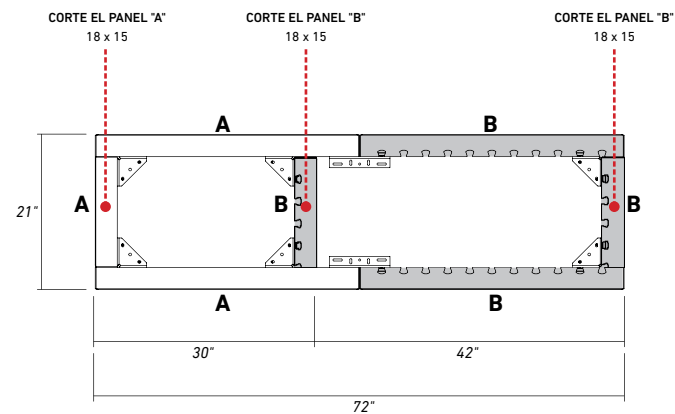

PANELES NECESARIOS

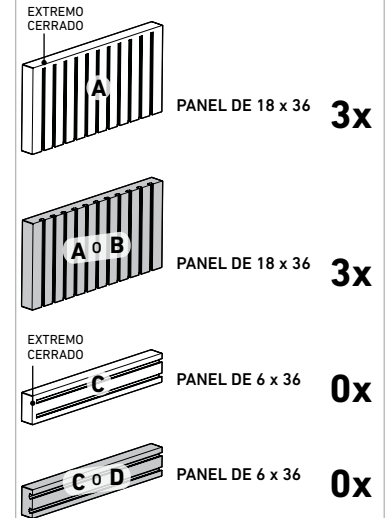

IMPORTANTE: Los paneles de 18 x 36 se venden por pares/capas o en palés completos únicamente. Los paneles de 6 x 36 se venden por unidad, por capas o en palés completos.

HERRAJES NECESARIOS

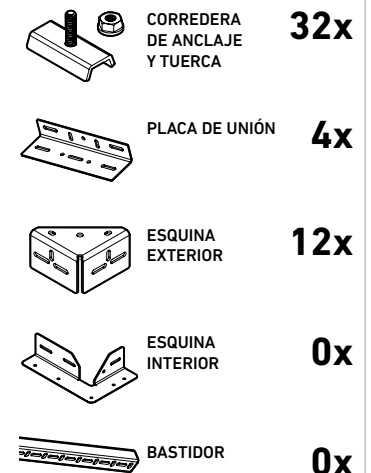

IMPORTANTE: Consulte la página 23 de la GUÍA DE INSTALACIÓN DE ARTFORMS sobre la instalación del geotextil en la jardinera.

Póngase en contacto con expertos/ingenieros para validar la preparación de la base, el drenaje, el crecimiento/la gestión de las plantas y las raíces.

SISTEMA DE PANELES ARTFORMS™

PESO TOTAL
(PANELES Y HERRAJES)

801 lb

BANCO Y JARDINERA VERTICAL

BELGARD® | PAVES THE WAY™



VISTA INTERIOR

MARCO DE MADERA
CONSULTE LA PÁGINA 18 DE
LA GUÍA DE INSTALACIÓN
DE ARTFORMS

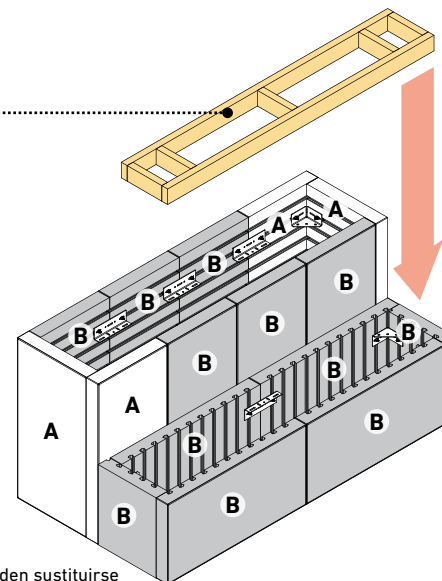

NOTA: Los paneles "B" pueden sustituirse por paneles "A" para equilibrar los pares/capas. Los paneles "A" no pueden sustituirse por los paneles "B".

VISTA FRONTAL

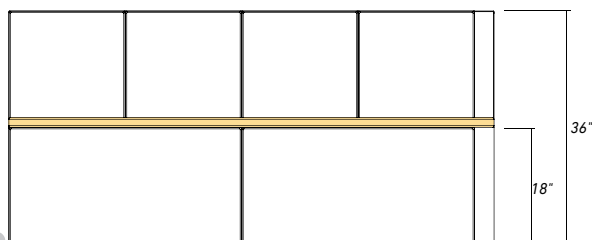
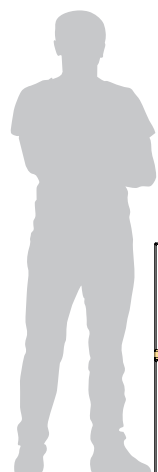

VISTA SUPERIOR

BASTIDOR CORTADO A MEDIDA.
CONSULTE LA PÁGINA 14 DE
LA GUÍA DE INSTALACIÓN DE
ARTFORMS

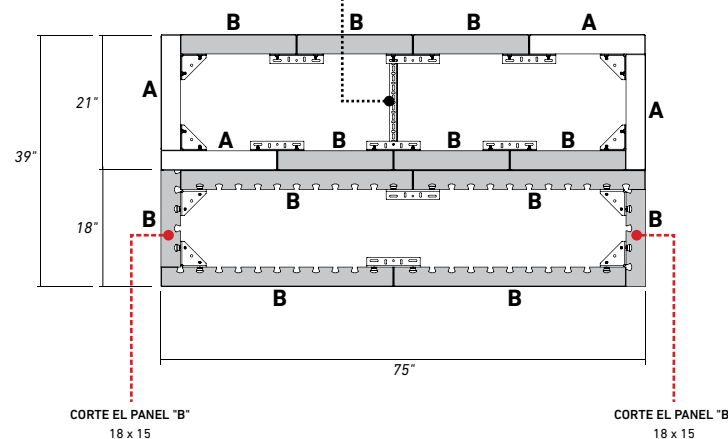

CORTE EL PANEL "B"
18 x 15

CORTE EL PANEL "B"
18 x 15

PANELES NECESARIOS

	PANEL DE 18 x 36	4x
	PANEL DE 18 x 36	11x
	PANEL DE 6 x 36	0x
	PANEL DE 6 x 36	0x

IMPORTANTE: Los paneles de 18 x 36 se venden por pares/capas o en palés completos únicamente. Los paneles de 6 x 36 se venden por unidad, por capas o en palés completos.

HERRAJES NECESARIOS

	CORREDERA DE ANCLAJE Y TUERCA	66x
	PLACA DE UNIÓN	16x
	ESQUINA EXTERIOR	16x
	ESQUINA INTERIOR	0x
	BASTIDOR	1x

IMPORTANTE: Consulte la página 23 de la GUÍA DE INSTALACIÓN DE ARTFORMS sobre la instalación del geotextil en la jardinera. Póngase en contacto con expertos/ingenieros para validar la preparación de la base, el drenaje, el crecimiento/la gestión de las plantas y las raíces.

PESO TOTAL
(PANELES Y HERRAJES) **2241 lb**

BARBACOA PEQUEÑA

BELGARD® PAVES THE WAY™



VISTA INTERIOR

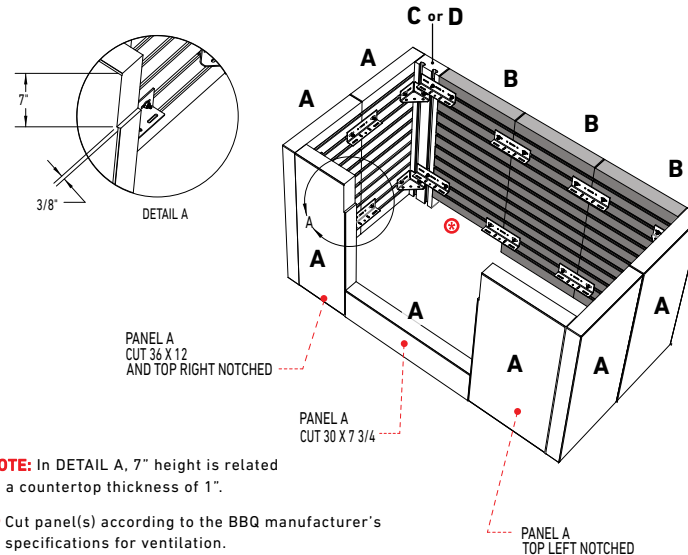

NOTE: In DETAIL A, 7" height is related to a countertop thickness of 1".

⊗ Cut panel(s) according to the BBQ manufacturer's specifications for ventilation.

NOTE: Panels "B" can be replaced with panels "A" to equilibrate the pairs/layers. Panels "A" can't be replaced by the panels "B".

REQUIRED PANELS

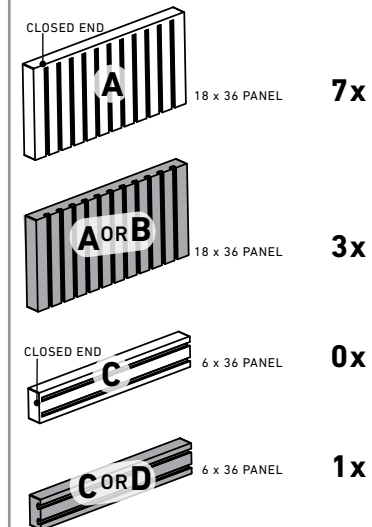

IMPORTANT: 18 x 36 panels are sold in pair/layer or in full pallet only. 6 x 36 panels are sold per unit or in layer or in full pallet.

VISTA FRONTAL

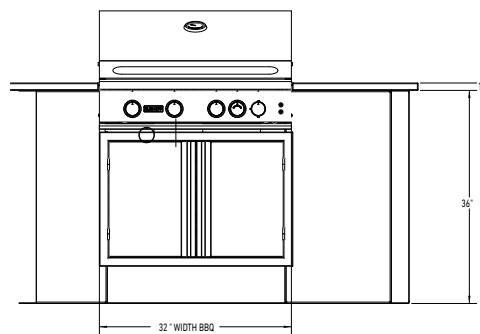

VISTA SUPERIOR

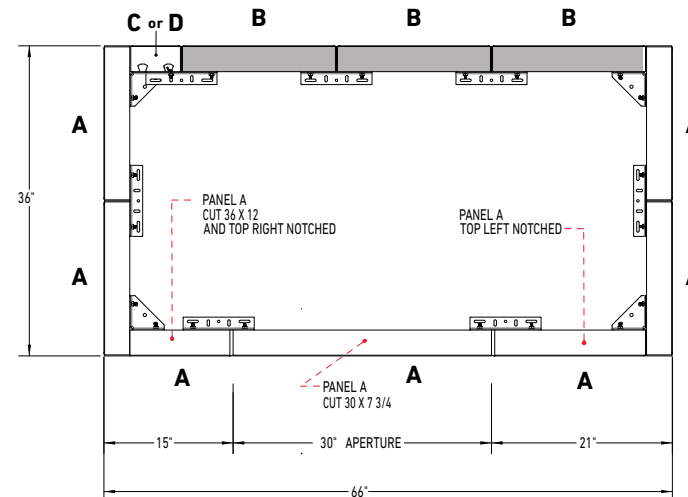

REQUIRED HARDWARE

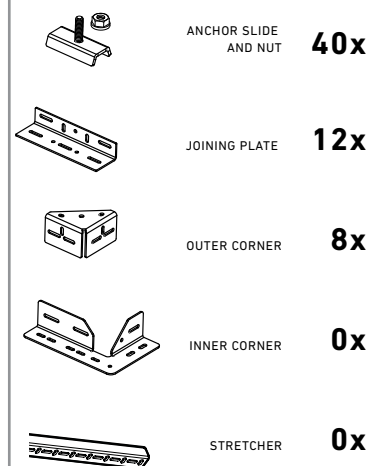

IMPORTANT: It is recommended to follow the BBQ manufacturer's specifications for ventilation and clearances. Belgard is not responsible for the conformity of connections, clearances and ventilation. BBQ, countertop and accessories are not included.

TOTAL WEIGHT (PANELS & HARDWARE) **1363 Lbs**

BARBACOA LARGA

BELGARD® | PAVES THE WAY™



VISTA INTERIOR

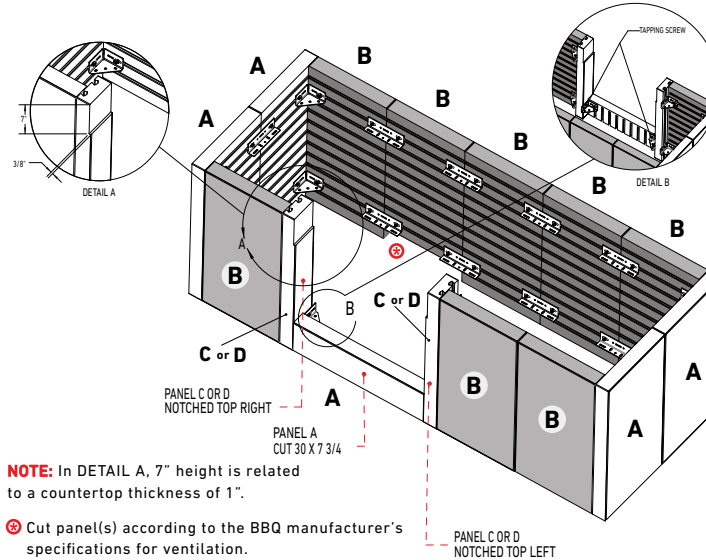

NOTE: In DETAIL A, 7" height is related to a countertop thickness of 1".

⊕ Cut panel(s) according to the BBQ manufacturer's specifications for ventilation.

NOTE: Panels "B" can be replaced with panels "A" to equilibrate the pairs/layers. Panels "A" can't be replaced by the panels "B".

VISTA FRONTAL

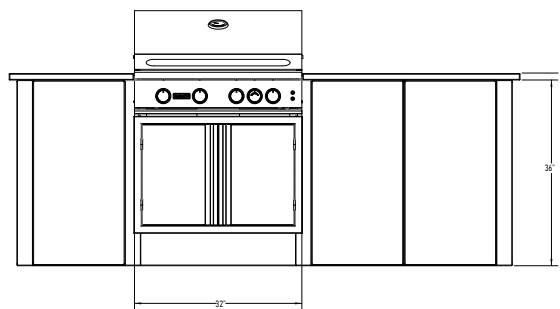

VISTA SUPERIOR

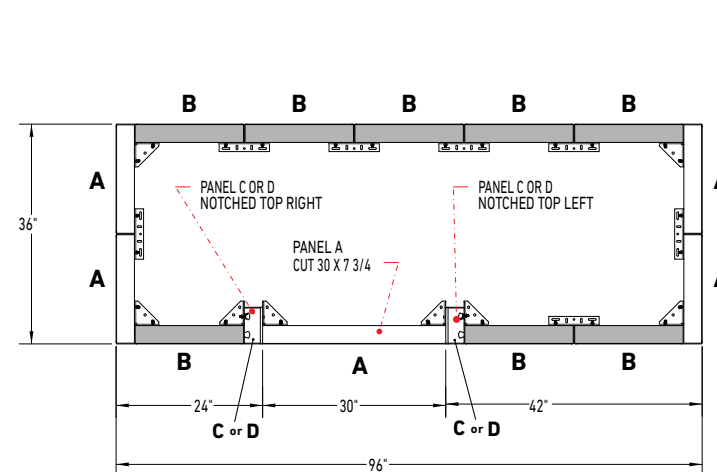

REQUIRED PANELS

	18 x 36 PANEL	5x
	18 x 36 PANEL	8x
	6 x 36 PANEL	2x
	6 x 36 PANEL	0x

IMPORTANT: 18 x 36 panels are sold in pair/layer or in full pallet only. 6 x 36 panels are sold per unit or in layer or in full pallet.

REQUIRED HARDWARE

	ANCHOR SLIDE AND NUT	56x
	JOINING PLATE	14x
	OUTER CORNER	14x
	INNER CORNER	0x
	STRETCHER	0x

IMPORTANT: It is recommended to follow the BBQ manufacturer's specifications for ventilation and clearances. Belgard is not responsible for the conformity of connections, clearances and ventilation. BBQ, countertop and accessories are not included.

SISTEMA DE PANELES ARTFORMS™

TOTAL WEIGHT **1956 Lbs**
(PANELS & HARDWARE)

FOGUERA A GAS EMPOTRADA

BELGARD® | PAVES THE WAY™



VISTA INTERIOR

La bandeja de 30 x 30 quemadores se asienta directamente sobre los herrajes ARTFORMS, en los soportes de las esquinas.

CORTAR TODOS LOS PANELES "C" 6 x 30

Ⓞ Corte el panel o los paneles de acuerdo con las especificaciones de ventilación del fabricante.

NOTA: Los paneles 18 x 36 se pegan con 6 x 36 utilizando COLA DE CONSTRUCCIÓN o PEGAMENTO DE ESTRUCTURA

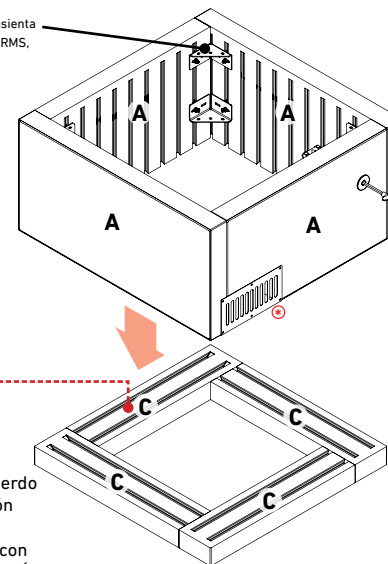

VISTA FRONTAL

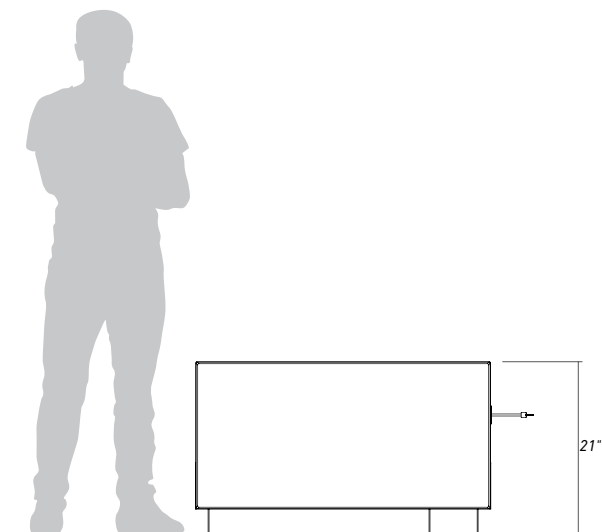

VISTA SUPERIOR

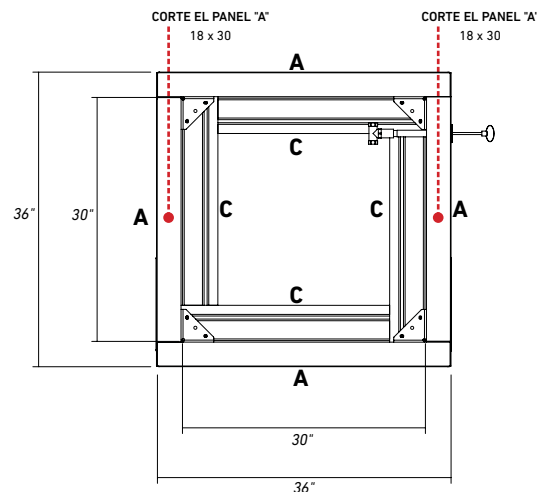

PANELES NECESARIOS

	EXTREMO CERRADO	PANEL DE 18 x 36	4x
	A o B	PANEL DE 18 x 36	0x
	EXTREMO CERRADO	PANEL DE 6 x 36	4x
	C o D	PANEL DE 6 x 36	0x

IMPORTANTE: Los paneles de 18 x 36 se venden por pares/capas o en palés completos únicamente. Los paneles de 6 x 36 se venden por unidad, por capas o en palés completos.

HERRAJES NECESARIOS

	CORREDERA DE ANCLAJE Y TUERCA	16x
	PLACA DE UNIÓN	0x
	ESQUINA EXTERIOR	8x
	ESQUINA INTERIOR	0x
	BASTIDOR	0x

IMPORTANTE: Se recomienda seguir las especificaciones del fabricante del quemador para la ventilación. Belgard no es responsable de la conformidad de las conexiones, los espacios libres y la ventilación. El quemador y los accesorios no están incluidos.

SISTEMA DE PANELES ARTFORMS™

PESO TOTAL
(PANELES Y HERRAJES) **683 lb**



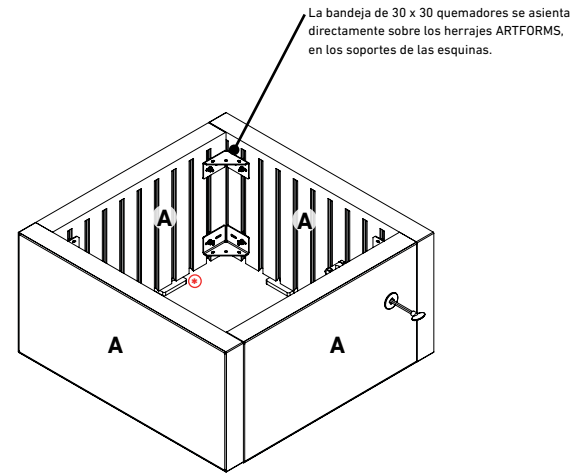

VISTA INTERIOR

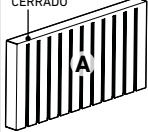
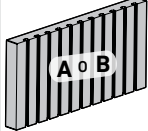

ⓐ Añada CUÑAS DE PLÁSTICO de 0,5" de grosor para ventilación

PANELES NECESARIOS

- EXTREMO CERRADO
 PANEL DE 18 x 36 **4x**
-  PANEL DE 18 x 36 **0x**
- EXTREMO CERRADO
 PANEL DE 6 x 36 **0x**
-  PANEL DE 6 x 36 **0x**

IMPORTANTE: Los paneles de 18 x 36 se venden por pares/capas o en palés completos únicamente. Los paneles de 6 x 36 se venden por unidad, por capas o en palés completos.



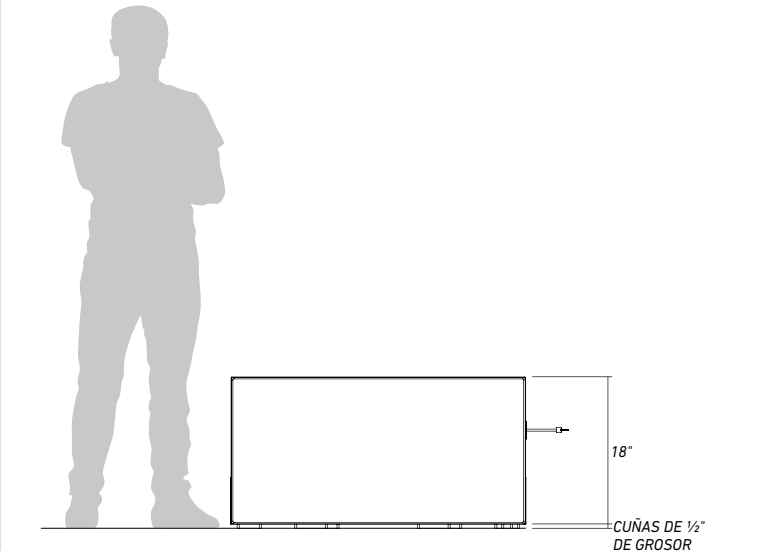

VISTA FRONTAL

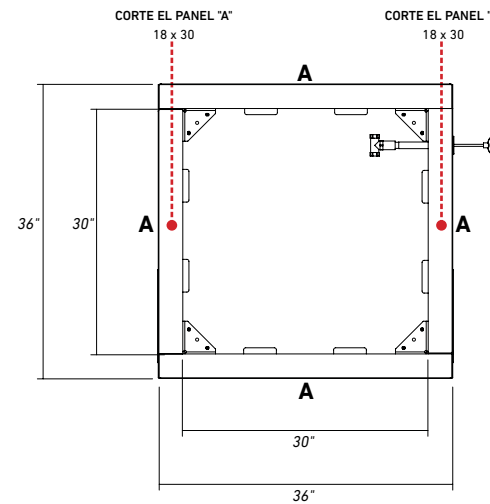

VISTA SUPERIOR

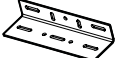

HERRAJES NECESARIOS

-  CORREDERA DE ANCLAJE Y TUERCA **16x**
-  PLACA DE UNIÓN **0x**
-  ESQUINA EXTERIOR **8x**
-  ESQUINA INTERIOR **0x**
-  BASTIDOR **0x**

IMPORTANTE: Se recomienda seguir las especificaciones del fabricante del kit de fuego para la ventilación. Belgard no es responsable de la conformidad de las conexiones, los espacios libres y la ventilación. El quemador y los accesorios no están incluidos.

APLANADORA CUADRADA

BELGARD® | PAVES THE WAY™



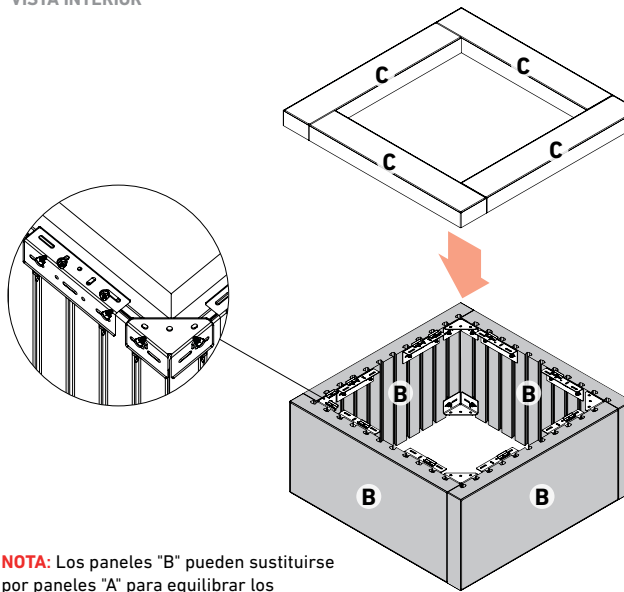

VISTA INTERIOR

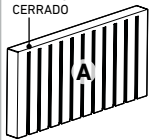
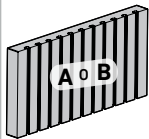

NOTA: Los paneles "B" pueden sustituirse por paneles "A" para equilibrar los pares/capas. Los paneles "A" no pueden sustituirse por los paneles "B".

PANELES NECESARIOS

- EXTREMO CERRADO
 PANEL DE 18 x 36 **0x**
-  PANEL DE 18 x 36 **4x**
- EXTREMO CERRADO
 PANEL DE 6 x 36 **4x**
-  PANEL DE 6 x 36 **0x**

IMPORTANTE: Los paneles de 18 x 36 se venden por pares/capas o en palés completos únicamente. Los paneles de 6 x 36 se venden por unidad, por capas o en palés completos.

VISTA FRONTAL

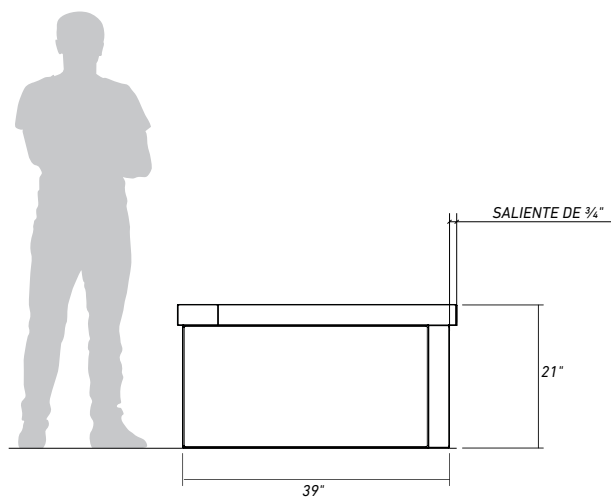

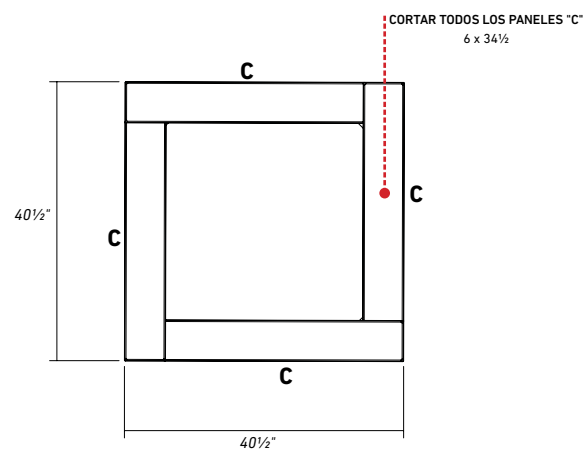

VISTA SUPERIOR

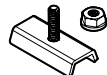
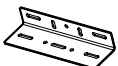
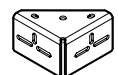

IMPORTANTE: Consulte la página 23 de la GUÍA DE INSTALACIÓN DE ARTFORMS sobre la instalación del geotextil en la jardinera. Póngase en contacto con expertos/ingenieros para validar la preparación de la base, el drenaje, el crecimiento/la gestión de las plantas y las raíces.

HERRAJES NECESARIOS

-  CORREDERA DE ANCLAJE Y TUERCA **40x**
-  PLACA DE UNIÓN **8x**
-  ESQUINA EXTERIOR **8x**
-  ESQUINA INTERIOR **0x**
-  BASTIDOR **0x**

PESO TOTAL
(PANELES Y HERRAJES) **804 lb**

PLANTILLA RECTANGULAR

BELGARD® | PAVES THE WAY™



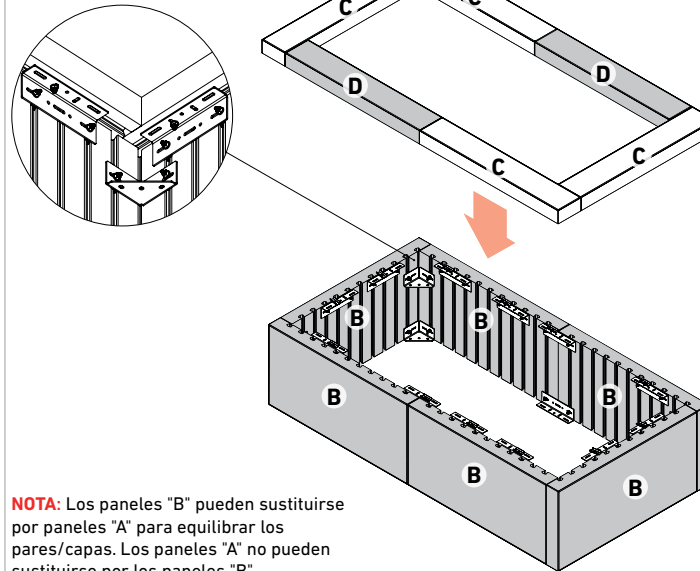

VISTA INTERIOR

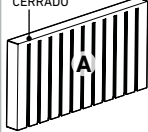
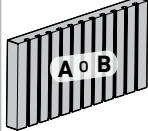

NOTA: Los paneles "B" pueden sustituirse por paneles "A" para equilibrar los pares/capas. Los paneles "A" no pueden sustituirse por los paneles "B".

PANELES NECESARIOS

- EXTREMO CERRADO
 PANEL DE 18 x 36 **0x**
-  PANEL DE 18 x 36 **6x**
- EXTREMO CERRADO
 PANEL DE 6 x 36 **4x**
-  PANEL DE 6 x 36 **2x**

IMPORTANTE: Los paneles de 18 x 36 se venden por pares/capas o en palés completos únicamente. Los paneles de 6 x 36 se venden por unidad, por capas o en palés completos.



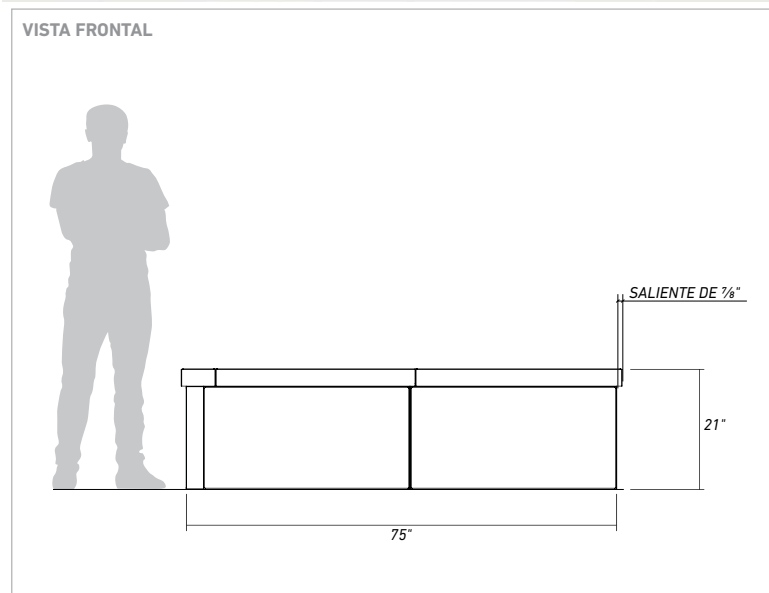

VISTA FRONTAL

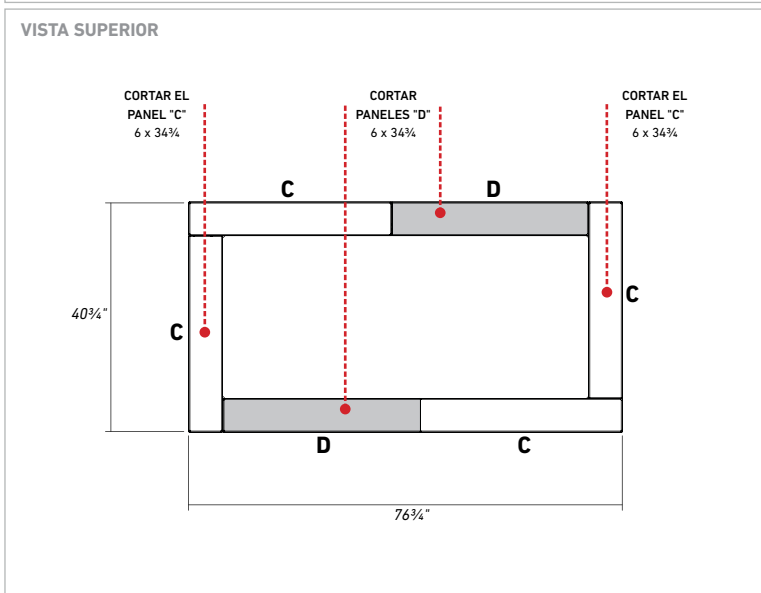

VISTA SUPERIOR

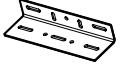

HERRAJES NECESARIOS

-  CORREDERA DE ANCLAJE Y TUERCA **56x**
-  PLACA DE UNIÓN **14x**
-  ESQUINA EXTERIOR **8x**
-  ESQUINA INTERIOR **0x**
-  BASTIDOR **0x**

IMPORTANTE: Consulte la página 23 de la GUÍA DE INSTALACIÓN DE ARTFORMS sobre la instalación del geotextil en la jardinera.

Póngase en contacto con expertos/ingenieros para validar la preparación de la base, el drenaje, el crecimiento/la gestión de las plantas y las raíces.

PESO TOTAL
(PANELES Y HERRAJES)

1209 lb

